

KUNSTSTOFFFILTER

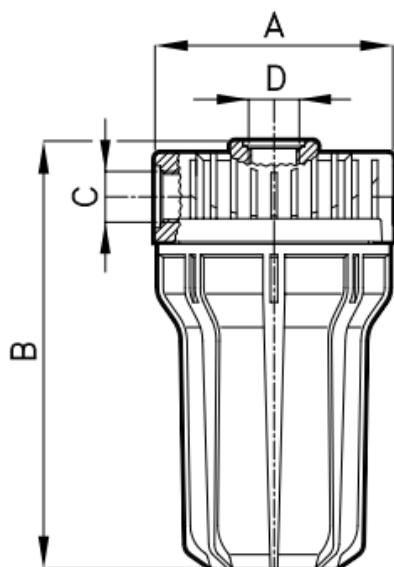

PVC KUNSTSTOFF FILTER





KUNSTSTOFFFILTER MIT VEREINFACHTER ANWENDUNG UND WARTUNG. DER FILTER IST IN DER LAGE, MITTLERE FLUSSRATEN ZU BEHANDELN, TROTZ SEINER GERINGEN GRÖSSE. WEITERS BIETET DER KOPF DREI ANSCHLÜSSE, DIE JE NACH PLATZBEDARF SOWOHL EINE INLINE- ALS AUCH EINE 90-GRAD-INSTALLATION ERMÖGLICHEN. DER PVC KUNSTSTOFFFILTER IST IN 2 AUSFÜHRUNGEN VERFÜGBAR. ART.Nr.: 0880460 BIETET EINE WANDMONTAGE OPTION. AUF DEM KOPF BEFINDEN SICH DAZU 4 SCHRAUBENLÖCHER. DER ARTIKEL 0880463M BIETET DIESELBEN TECHNISCHEN EIGENSCHAFTEN SOWIE FUNKTIONEN AUSSER DIE WANDMONTAGE.

TECHNISCHE DATEN:

Art.-Nr.	0880460
Filterkopf	PP mit Messingeinsätzen
Filtergehäuse	Transparent SAN
O-Ring	NBR 70 SH
Kartusche Durchflussrate (lt./min)	114
Mikron	80
max. Betriebsdruck	10 bar
max. Betriebstemperatur	+50° C
mind. Betriebstemperatur	+5° C
Wandmontagefunktion	Ja

Art.-Nr.	Modell	Abmessungen		Höhe	VPE	Gewicht (kg)
		Gewinde C / D (Zoll)	A (mm) B (mm)			
0880460	inkl. Wandmontagefunktion	1/2" IG	98 176	127 mm	30	14,20

INSTALLATIONSSHEMA:

-  FRISCHWASSER ZUFUHR
-  VENTILE
-  WASSERZIRKLUS
-  IM UHRZEIGERSINN DREHEN UM FILTER ZU ÖFFNEN
-  AUSGANG FÜR GEFILTERTES WASSER

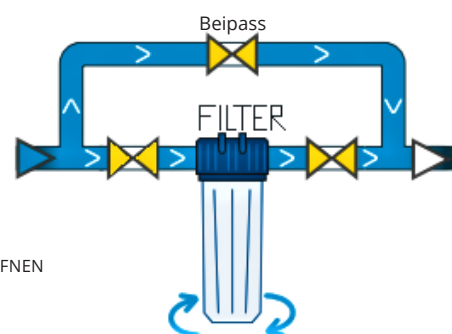

Technische Änderungen und Druckfehler vorbehalten. Sämtliche Abbildungen sind Symbolbilder.
 Eine Verbindlichkeit kann daraus nicht hergeleitet werden. Wir übernehmen keine Haftung für Schäden aus unsachgemäßer Anwendung.